



Glydea™ Motoros karnis

BEKÖTÉSI ÉS VEZÉRLÉSI
LEHETŐSÉGEK

GLYDEA™ bekötési és vezérlési lehetőségek



Glydea™ bekötési és vezérlési lehetőségek 230V-os vezérlés

- 230V-os kapcsolóval

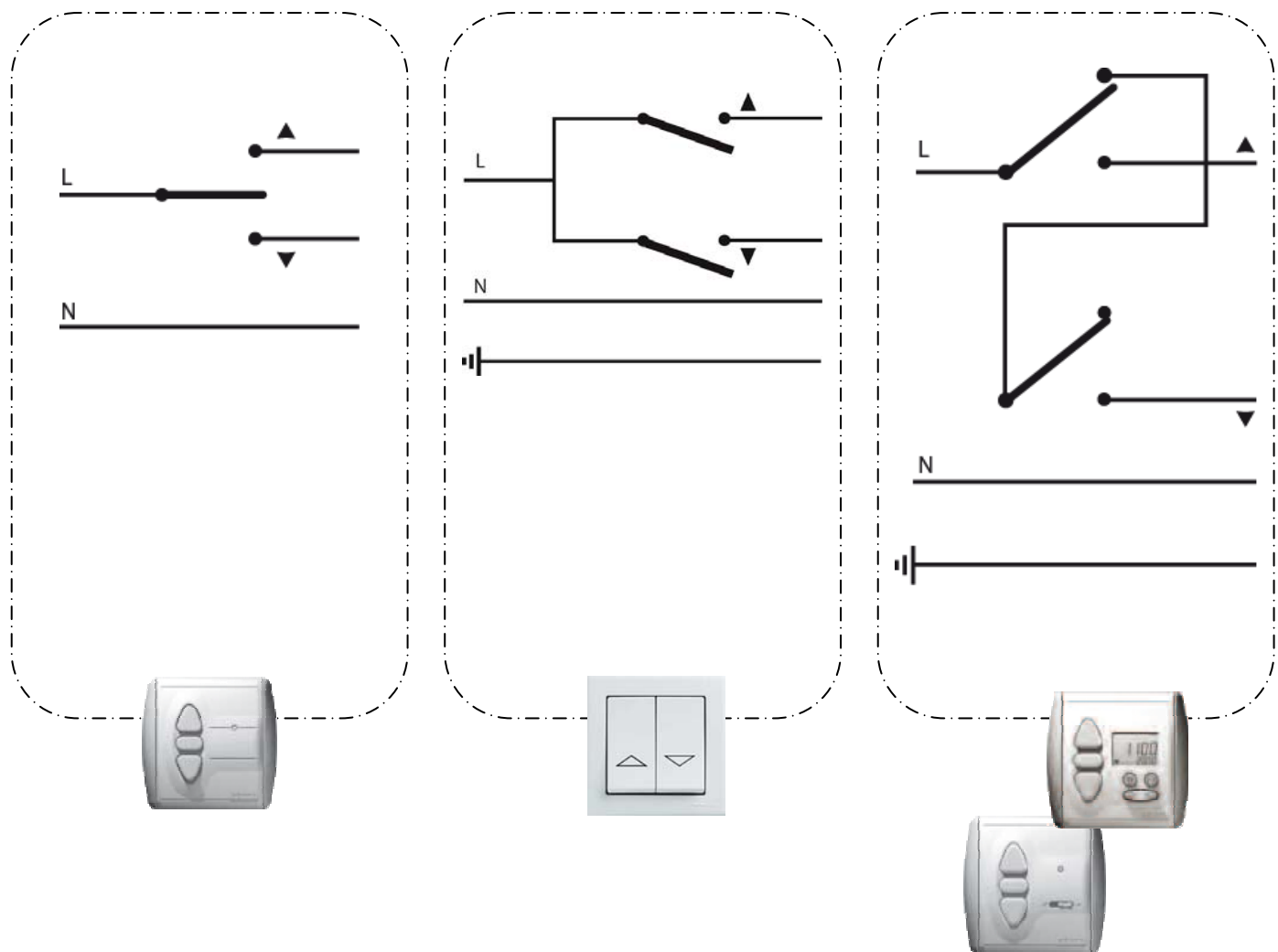

NEM RUGÓS KAPCSOLÓVAL HASZNÁLHATÓ

MÁS TÍPUSÚ KAPCSOLÓK ESETÉN KERESSE A SOMFY KFT-t

somfy.

Glydea™ bekötési és vezérlési lehetőségek 230V-os vezérlés

1. Egyéni kapcsolós megoldás

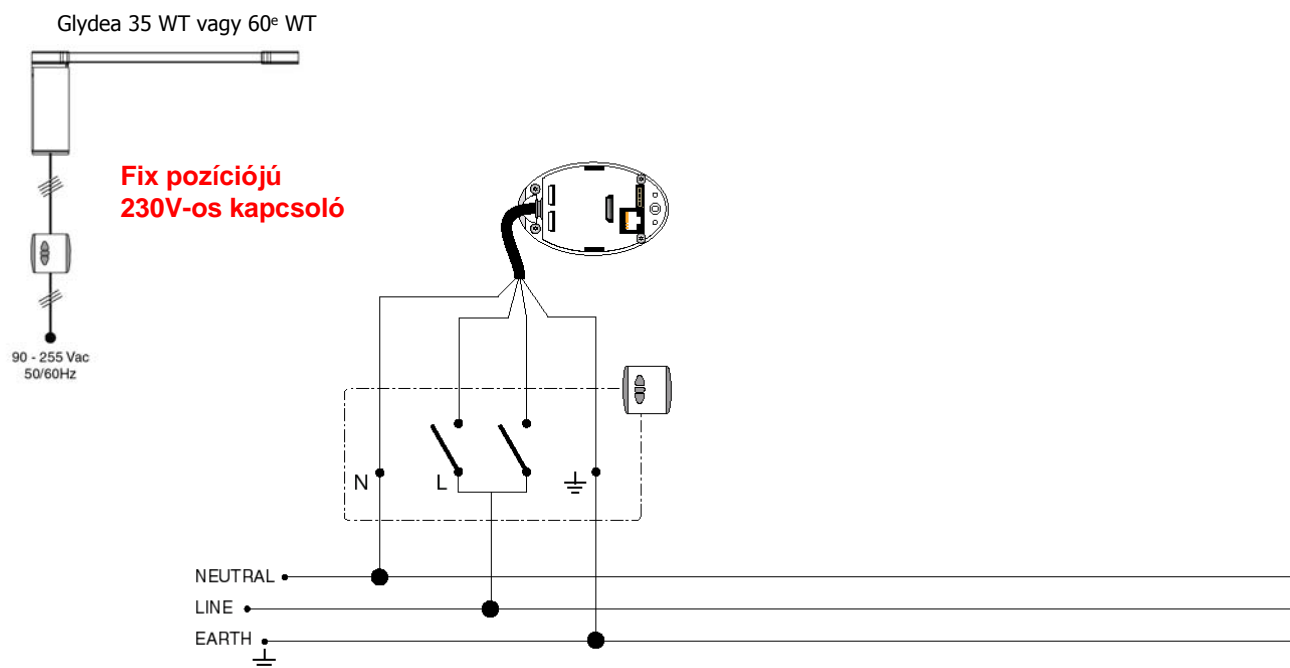

2. 230V-os csoportvezérlés

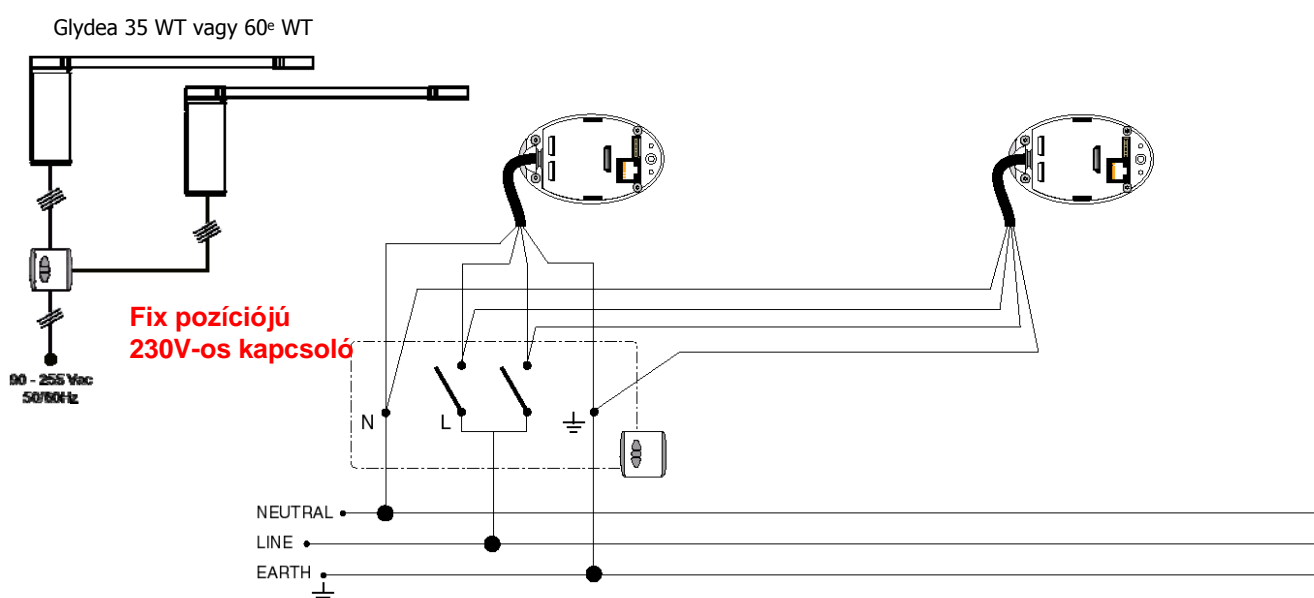

Glydea™ sematikus vezetékezés DCT üzemmód esetén

A Glydea™ WT motorokat két féle üzemmódban lehet működtetni. A WT üzemmódban a motorokat erősáramú kapcsolókról lehet vezérelni. Amennyiben a Glydea WT motorok barna és fekete kábelén keresztül fix tápfeszültséget biztosítunk, a Glydea motor átkapcsol DCT üzemmódba. Ebben a DCT üzemmódban lehet csatlakoztatni a rádiós vevő modult illetve ebben az üzemmódban lehet használni a potenciálmentes vezérlő bemenetet (RJ12-es csatlakozó). A potenciálmentes csatlakozóra 2 irányú vagy 3 irányú nyomógombot (NO) csatlakoztathatunk. A STOP parancsot a nyitó és záró bemenet egyidejű záró kontaktusával biztosíthatjuk. A STOP parancs speciális (pl. Centralis IB) kapcsolóval is aktiválható.

Egyéni és csoportos vezérlés esetén a Glydea motorokhoz a DCT splitter vezérlést kell alkalmazni. Lásd később.

- RJ 12 csatlakozó

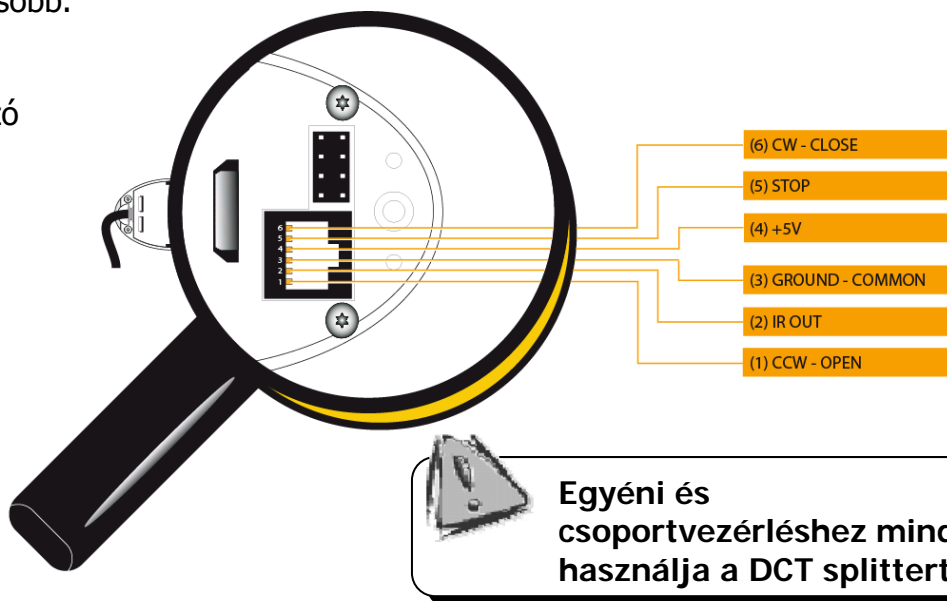

- Potenciál mentes kapcsoló típusok

2 Normally Open contact

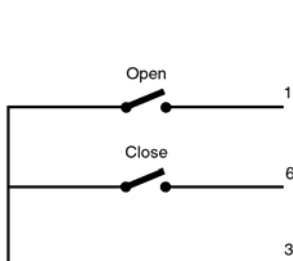

Stop or My = Open + Close



3 Normally Open contact

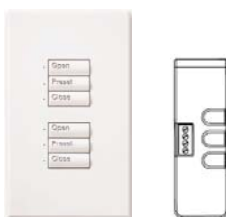
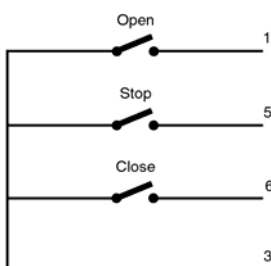

2 Normally Open contact + Stop in parallel

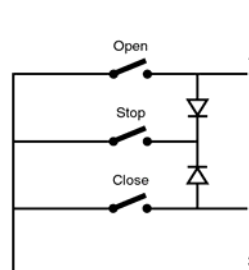

Glydea™ bekötési és vezérlési lehetőségek

Potenciálmentes vezérlés (DCT üzemmód)

3. Egyéni vezérlés Somfy IB kapcsolókkal

Glydea™ 35 DCT vagy 60^e DCT

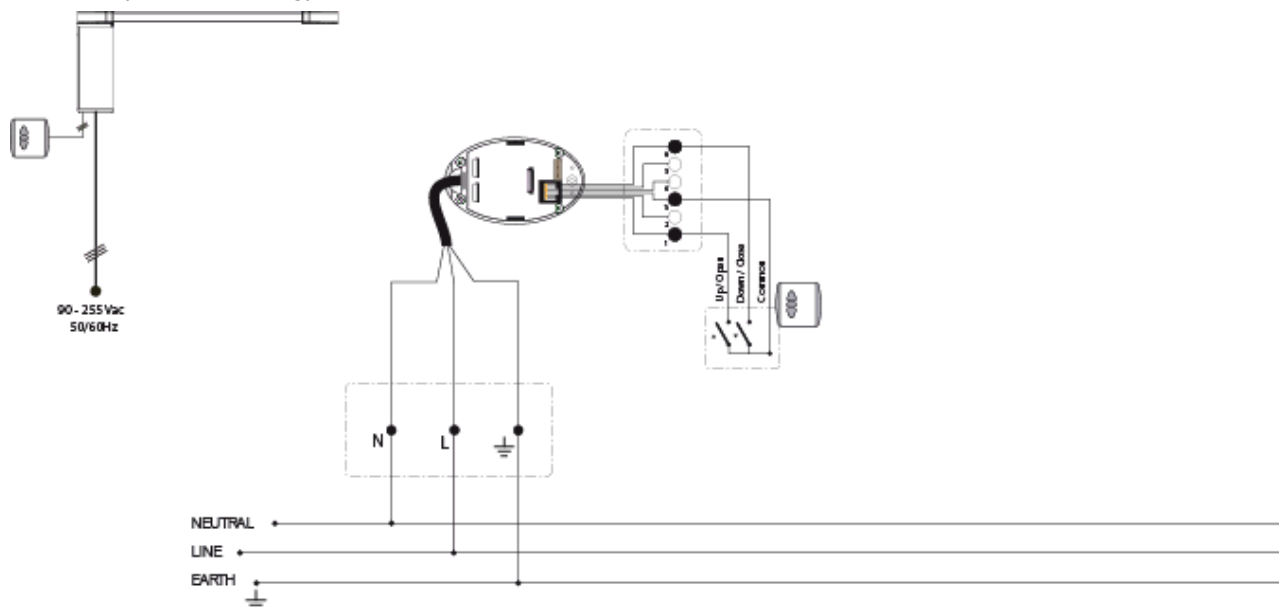

Glydea™ bekötési és vezérlési lehetőségek Potenciálmentes vezérlés (DCT üzemmód)

4. Csoportvezérlés Somfy IB kapcsolókkal

Glydea™ 35 DCT vagy 60° DCT + DCT splitter

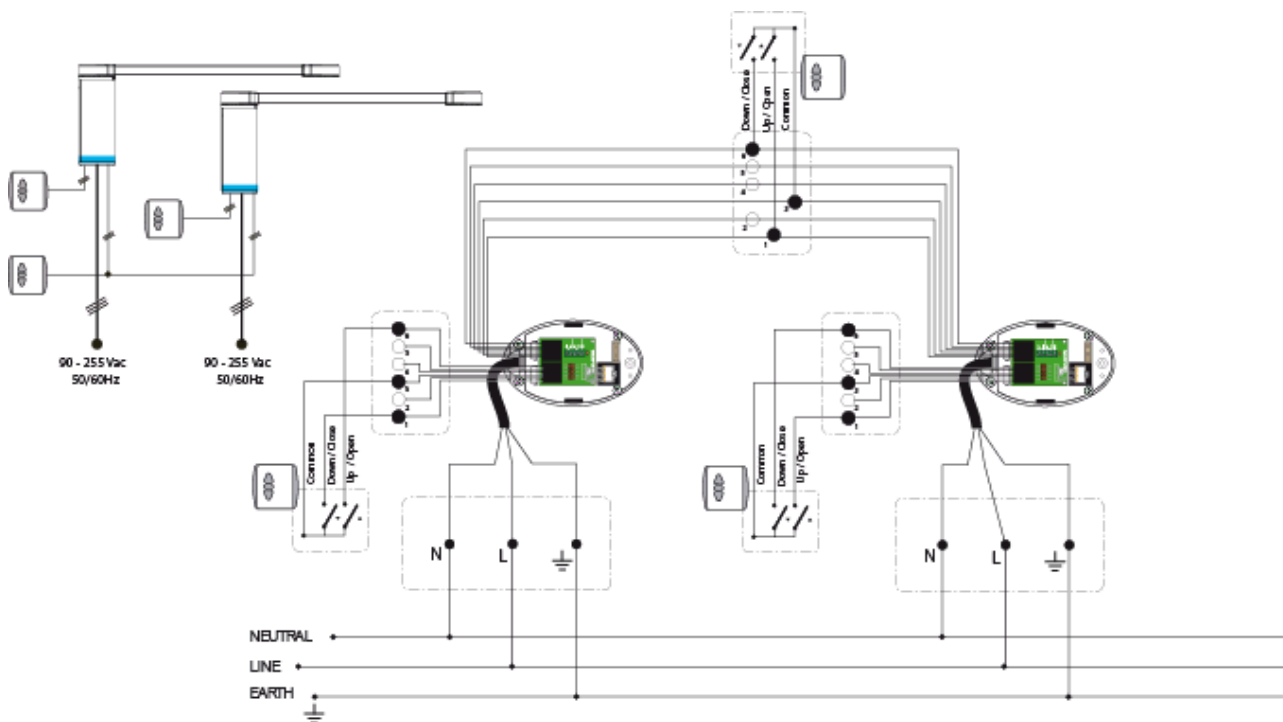

Glydea™ motorok max. száma illetve vezérlő kábel maximális hossza

Kábel típus	Maximális kábelhossz	Motorok maximális száma
AWG 24	100 m	10
0.75 mm ²	200 m	20

Glydea™ bekötési és vezérlési lehetőségek Rádiós vezérlés (DCT üzemmód)

5. RTS egyéni vezérlés Glydea™ RTS vevő + Telis 1

Glydea™ 35 DCT vagy 60^e DCT + RTS modul

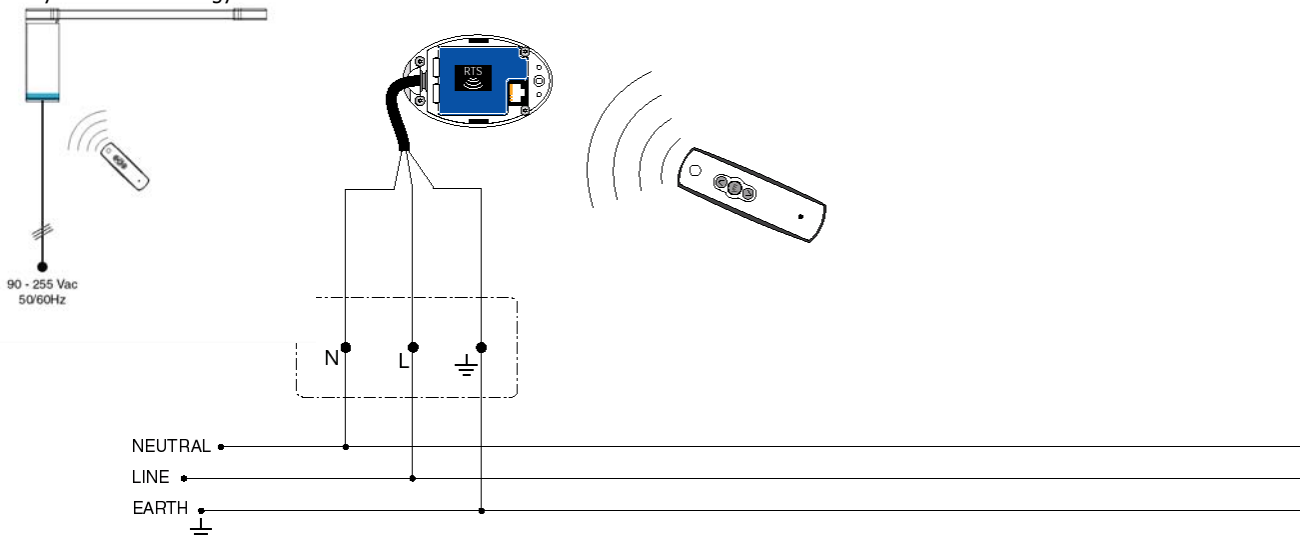

6. RTS csoport vezérlés™ RTS vevő + Telis 1 és Telis 4

Glydea™ 35 DCT vagy 60^e DCT + RTS modul

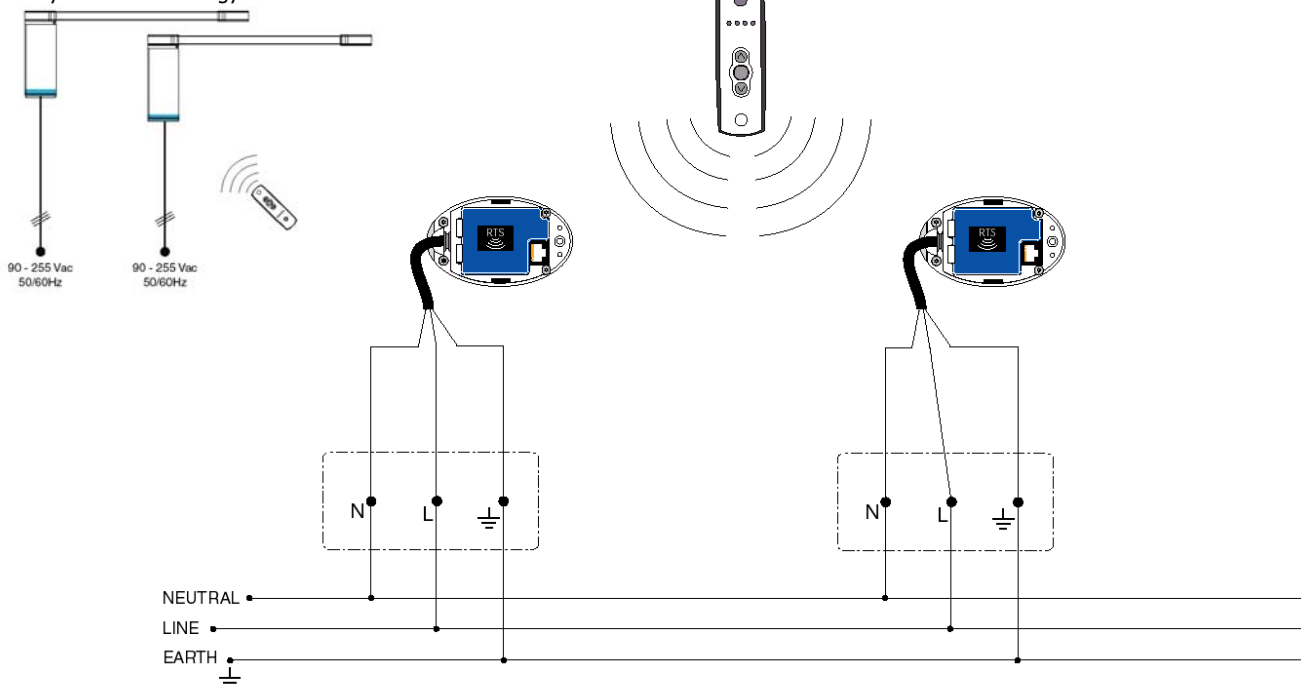

Glydea™ bekötési és vezérlési lehetőségek Rádiós és kapcsolós vezérlés (DCT üzemmód)

7. Egyéni vezérlés távirányítóval illetve nyomógombbal

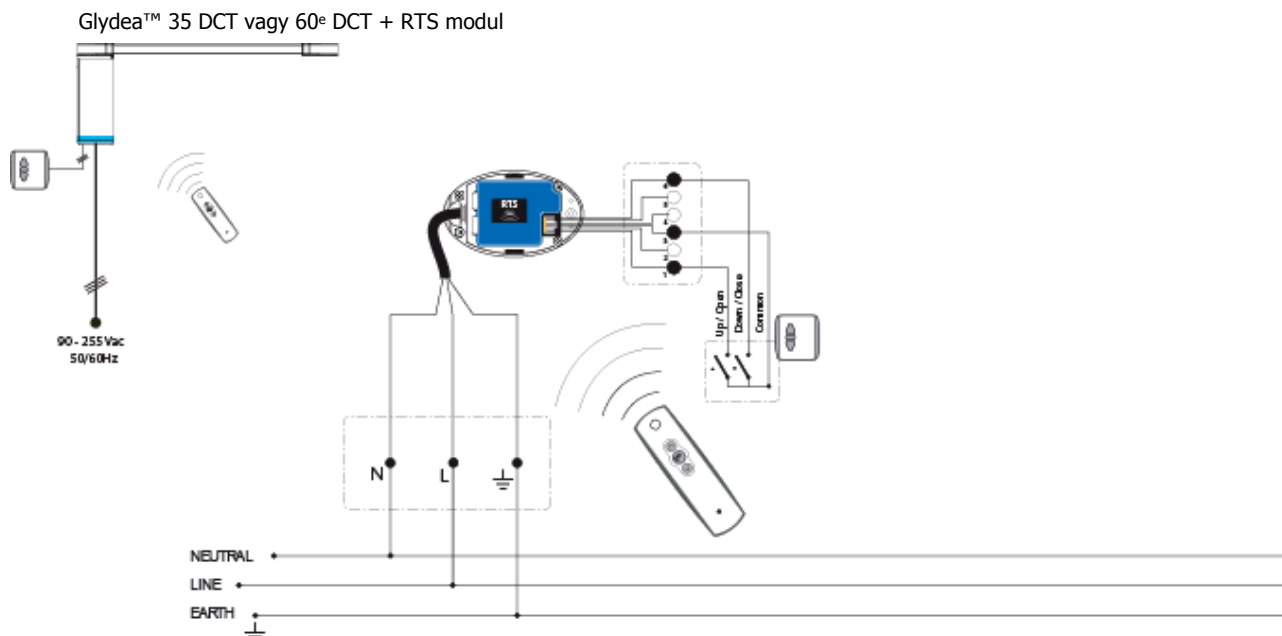

8. Egyéni és csoport vezérlés távirányítóval illetve nyomógombbal

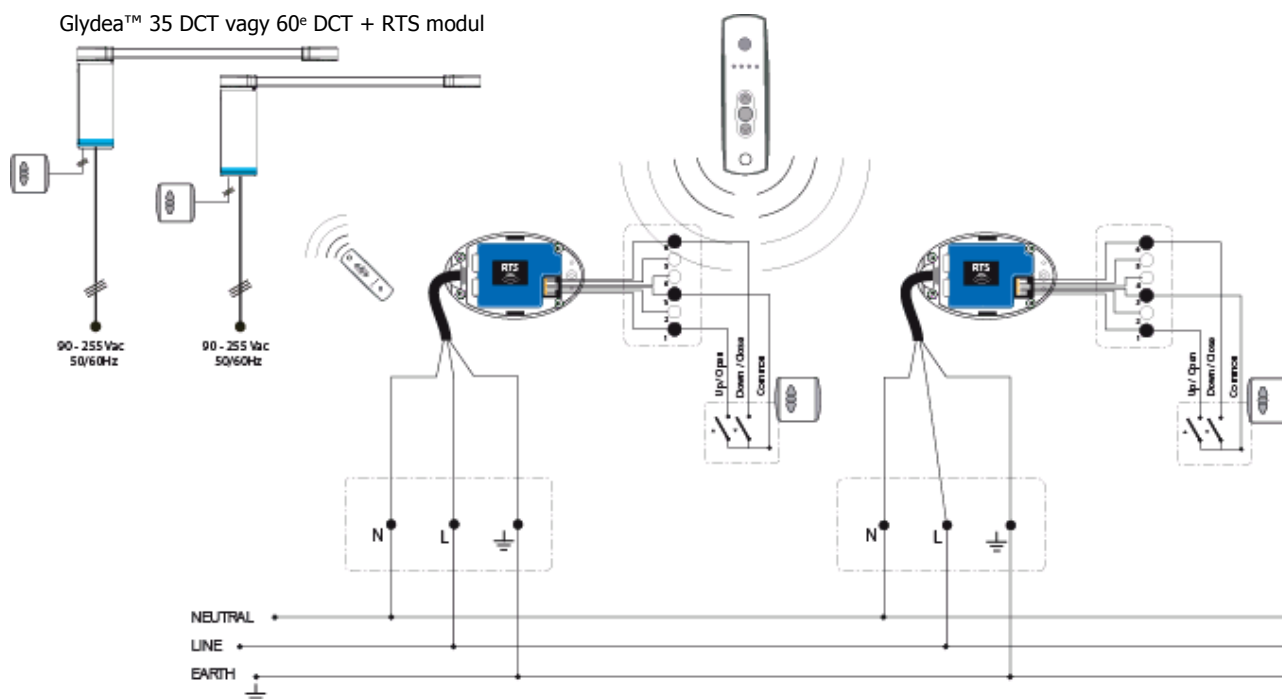

Glydea™ bekötési és vezérlési lehetőségek animeo rendszerrel (WT üzemmód)

9. Animeo csoport vezérlés BUCO, MOCO és potenciálmentes kapcsolóval

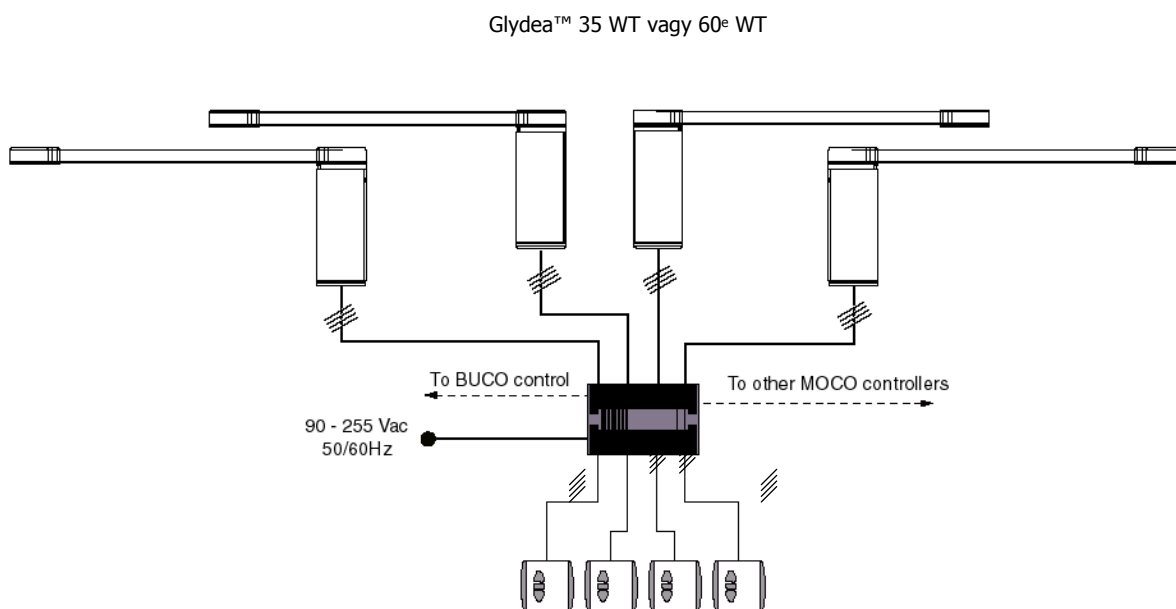

10. Animeo csoport vezérlés BUCO, MOCO és potenciálmentes kapcsolóval, valamint RTS rádiós kártyával

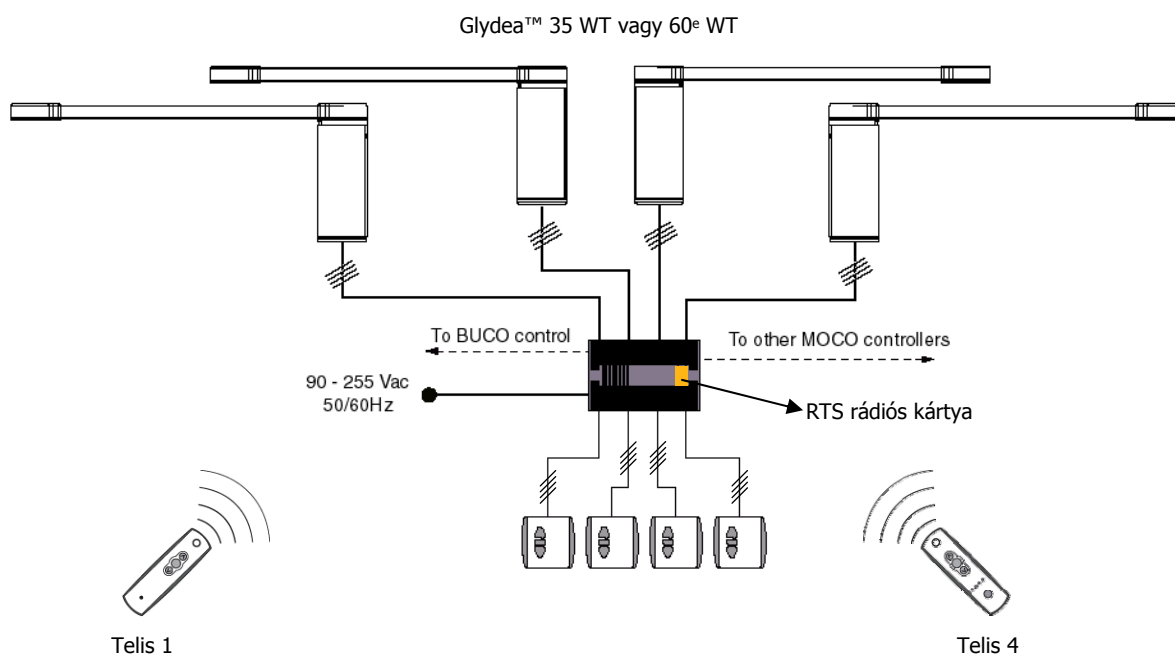

Somfy Kft.
1103 Budapest
Gyömrői út 105.

Tel: +36 1 814 5120
Fax: +36 1 814 5121

www.motoroskarnis.hu